

*Espaçadores monofásicos
poliméricos para redes primária
protegida até 36,2 kV*

ESA | DENG | NRM-354 | 2024

Especificação Técnica Unificada

ETU - 190.5

Versão 0.0 - Setembro / 2024



Apresentação

Nesta Especificação Técnica são apresentadas as diretrizes necessárias para padronizar as características e requisitos mínimos mecânicos e elétricos exigidos para o fornecimento de espaçadores de rede (ESP), tipo monofásico (MON), em confeccionado em material polimérico, aplicáveis às linhas e redes aéreas protegida de distribuição, em classe de tensão até 36,2 kV, nas concessionárias de distribuição do grupo Energisa S.A.

Para isso, foram consideradas as especificações e padrões de materiais em referência, definidos nas Normas Brasileiras (NBR) da Associação Brasileira de Normas Técnicas (ABNT), ou em outras normas internacionais reconhecidas, acrescidos das modificações baseadas nos resultados de desempenho desses materiais nas empresas do grupo Energisa.

Cópias ou impressões parciais ou totais deste documento não são controladas.

A presente revisão desta Especificação Técnica é a versão 0.0, datada de setembro de 2024.

Cataguases - MG., Setembro de 2024

GTD - Gerência Técnica de Distribuição

Esta Especificação Técnica, bem como as alterações, poderá ser acessada através do código abaixo:





Equipe técnica de elaboração da ETU-190.5

Ricardo Campos Rios

Grupo Energisa

Ricardo Machado de Moraes

Grupo Energisa

Gilberto Teixeira Carrera

Grupo Energisa

Tercius Cassius Melo de Moraes

Grupo Energisa



Aprovação técnica

Ademálio de Assis Cordeiro

Grupo Energisa

Fernando Espíndula Corradi

Energisa Rondônia (ERO)

Alberto Alves Cunha

Energisa Tocantins (ETO)

Guilherme Damiance Souza

Energisa Sul-Sudeste (ESS)

Antônio Maurício de Matos Gonçalves

Energisa Acre (EAC)

Paulo Roberto dos Santos

Energisa Mato Grosso do Sul (EMS)

Erika Ferrari Cunha

Energisa Sergipe (ESE)

Ricardo Langone Marques

Dir. Suprimentos Logística

Fabio Lancelotti

Energisa Minas Rio (EMR)

Rodrigo Brandão Fraiha

Energisa Paraíba (EPB)

Fabício Sampaio Medeiros

Energisa Mato Grosso (EMT)

Sumário

1	OBJETIVO.....	8
2	CAMPO DE APLICAÇÃO.....	8
3	OBRIGAÇÕES E COMPETÊNCIAS.....	8
4	REFERÊNCIAS NORMATIVAS	8
4.1	LEGISLAÇÃO E REGULAMENTAÇÃO FEDERAL	9
4.2	NORMAS TÉCNICAS BRASILEIRAS	10
4.3	NORMA TÉCNICA INTERNACIONAIS	12
4.4	NORMA TÉCNICA DO GRUPO ENERGISA	15
5	TERMINOLOGIA E DEFINIÇÕES	16
5.1	ESPAÇADOR	16
5.1.1	Espaçador monofásico (MON)	16
5.1.2	Berço.....	17
5.1.3	Garras do espaçador.....	17
5.2	DESCARGA DISRUPTIVA	17
5.3	DISTÂNCIA MÍNIMA SUPERFICIAL	17
5.4	DURABILIDADE	17
5.5	EROSÃO.....	17
5.6	FISSURA	17
5.7	FLAMABILIDADE	17
5.8	POLIETILENO DE ALTA DENSIDADE (PEAD)	18
5.9	POROS.....	18
5.10	RACHADURA (TRINCA).....	18
5.11	TRILHAMENTO ELÉTRICO (TRACKING)	18
5.12	ENSAIOS DE RECEBIMENTO	18
5.13	ENSAIOS DE TIPO	19
5.14	ENSAIOS ESPECIAIS	19
6	HOMOLOGAÇÃO DE FORNECEDORES.....	19
7	CONDIÇÕES GERAIS	19
7.1	CONDIÇÕES DO SERVIÇO	19
7.2	LINGUAGENS E UNIDADES DE MEDIDA	20
7.3	ACONDICIONAMENTO	21
7.4	MEIO AMBIENTE	23
7.5	EXPECTATIVA DE VIDA ÚTIL	24
7.6	GARANTIA	24
7.7	INCORPORAÇÃO AO PATRIMÔNIO DA ENERGISA	25
7.8	MANUAL DE INSTRUÇÕES.....	25

7.9	AVALIAÇÃO TÉCNICA DO MATERIAL	26
8	CONDIÇÕES ESPECÍFICAS	27
8.1	MATERIAL.....	27
8.1.1	Corpo e garras auto-travante	27
8.1.2	Anel de amarração elastomérico	28
8.2	CARACTERÍSTICAS DIMENSIONAIS	28
8.3	ACABAMENTO	28
8.3.1	Espaçadores.....	28
8.3.2	Garras tipo autotravante	29
8.3.3	Anel de amarração elastomérico	29
8.4	IDENTIFICAÇÃO	29
8.4.1	Espaçadores.....	29
8.4.2	Anel de amarração elastomérico	30
8.5	CARACTERÍSTICAS ELÉTRICAS	30
8.6	CARACTERÍSTICA MECÂNICA	30
9	INSPEÇÃO E ENSAIO	31
9.1	GENERALIDADES.....	31
9.2	RELAÇÃO DOS ENSAIOS	34
9.2.1	Ensaio de projeto (P).....	35
9.2.2	Ensaio de tipo (T)	36
9.2.3	Ensaio de recebimento (RE)	36
9.2.4	Ensaio especiais (E).....	37
9.3	DESCRIÇÃO DOS ENSAIOS.....	38
9.3.1	Inspeção visual	38
9.3.2	Verificação dimensional.....	38
9.3.3	Ensaio de identificação da matéria prima.....	38
9.3.4	Ensaio de verificação da resistência ao trilhamento e erosão	39
9.3.5	Ensaio para determinação da temperatura de oxidação	39
9.3.6	Ensaio de permissividade relativa	39
9.3.7	Ensaio de medição da temperatura de fragilização.....	40
9.3.8	Ensaio de fissuração	40
9.3.9	Ensaio de absorção de água	40
9.3.10	Ensaio mecânicos do composto - antes dos ensaios de envelhecimento	40
9.3.11	Ensaio mecânicos do composto - após envelhecimento em estufa a ar	41
9.3.12	Ensaio mecânicos e elétricos do composto - após envelhecimento em câmara de ultravioleta (UV).....	41
9.3.13	Ensaio de flamabilidade.....	42
9.3.14	Ensaio de resistência à tração de curta duração	42

9.3.15	Ensaio de resistência à tração de curta duração com envelhecimento em estufa a ar.....	42
9.3.16	Ensaio de resistência à tração de longa duração	43
9.3.17	Ensaio de resistência à tração de escorregamento	43
9.3.18	Ensaio de resistência ao impacto	43
9.3.19	Ensaio de tensão suportável à frequência industrial sob chuva.....	43
9.3.20	Ensaio de tensão suportável de impulso atmosférico a seco	44
9.3.21	Ensaio de abertura e fechamento	44
9.3.22	Ensaio de radiografia digitalizada ou computadorizada.....	44
9.4	RELATÓRIOS DE ENSAIO	45
10	ACEITAÇÃO E REJEIÇÃO.....	46
10.1	ENSAIOS DE TIPO, PROJETO E ESPECIAIS	46
10.2	ENSAIOS DE RECEBIMENTO	46
11	ACEITAÇÃO E REJEIÇÕES.....	46
11.1	ENSAIOS DE TIPO, PROJETO E ESPECIAIS	46
11.2	ENSAIOS DE RECEBIMENTO	47
12	NOTAS COMPLEMENTARES	47
13	HISTÓRICO DE VERSÕES DESTE DOCUMENTO	48
14	VIGÊNCIA.....	48
15	TABELAS.....	49
	TABELA 1 - Características técnicas do espaçador monofásico (MON) com amarração em anéis.....	49
	TABELA 2 - Características técnicas do espaçador monofásico (MON) autotravante	50
	TABELA 3 - Planos de amostragem e critério de aceitação para ensaios de recebimento	51
	TABELA 4 - Relação de ensaios.....	53
16	DESENHOS	54
	DESENHO 1 - Característica técnica dos espaçadores monofásicos (MON)	54
17	ANEXOS.....	56
	ANEXO 1 - Quadro de dados técnicos e características garantidas	56
	ANEXO 2 - Quadro de desvios técnicos e exceções	58

1 OBJETIVO

Esta Especificação Técnica estabelece os requisitos técnicos mínimos, tanto mecânicos quanto elétricos, exigidos para a fabricação, ensaios e recebimento de Espaçadores de Rede (ESP), tipo monofásico (MON), confeccionado em material polimérico, a serem usados no sistema de distribuição de energia da Energisa.

2 CAMPO DE APLICAÇÃO

Aplicam-se à montagem de estruturas para linhas e redes aéreas de distribuição, do tipo protegida, em classe de tensão até 36,2 kV, situado em áreas urbanas e rurais, previstas nas normas técnicas vigentes nas Empresas do Grupo Energisa.

NOTA:

1. Os materiais contemplados nesta Especificação Técnica têm seu uso proibido em linhas de distribuição em alta tensão (LDAT), subestações de distribuição (SED) e em linhas e redes de distribuição em média tensão (LDMT), tipo convencionais.

3 OBRIGAÇÕES E COMPETÊNCIAS

Compete às áreas de planejamento, engenharia, patrimônio, suprimentos, elaboração de projetos, construção, ligação, combate a perdas, manutenção, linha viva e operação do sistema elétrico cumprir e fazer cumprir este instrumento normativo.

4 REFERÊNCIAS NORMATIVAS

Esta Especificação Técnica foi baseada no (s) seguinte (s) documento (s):

- ABNT NBR 16094, Acessórios poliméricos para redes aéreas de distribuição de energia elétrica - Requisitos de desempenho e métodos de ensaio

- ABNT NBR 16095, Acessórios poliméricos para redes aéreas de distribuição de energia elétrica - Requisitos construtivos

Como forma de atender aos processos de fabricação, inspeção e ensaios, os espaçadores de rede devem satisfazer às exigências desta, bem como de todas as normas técnicas mencionadas abaixo.

4.1 Legislação e regulamentação federal

- Constituição da República Federativa do Brasil - Título VIII: Da Ordem Social - Capítulo VI: Do Meio Ambiente
- Lei Federal N.º 7.347, de 24/07/1985, Disciplina a ação civil pública de responsabilidade por danos causados ao meio ambiente, ao consumidor, a bens e direitos de valor artístico, estético, histórico, turístico e paisagístico e dá outras providências
- Lei Federal N.º 9.605, de 12/02/1998, Dispõe sobre as sanções penais e administrativas derivadas de condutas e atividades lesivas ao meio ambiente, e dá outras providências
- Lei Federal N.º 10.295, de 17/10/2001, Dispõe sobre a Política Nacional de Conservação e Uso Racional de Energia e dá outras providências
- Lei Federal N.º 12.305, de 02/08/2010, Institui a Política Nacional de Resíduos Sólidos; altera a Lei Federal N.º 9.605, de 12/02/1998; e dá outras providências
- Decreto Federal N.º 41.019, de 26/02/1957, Regulamenta os serviços de energia elétrica
- Decreto Federal N.º 73.080, de 05/11/1973, Altera o artigo 47, do Decreto Federal N.º 41.019, de 26/02/1957, que regulamenta os serviços de energia elétrica

- Decreto Federal N.º 6.514, de 22/07/2008, Dispõe sobre as infrações e sanções administrativas ao meio ambiente, estabelece o processo administrativo federal para apuração destas infrações, e dá outras providências
- Decreto Legislativo N.º 204, de 2004, Aprova o texto da Convenção de Estocolmo sobre Poluentes Orgânicos Persistentes, adotada, naquela cidade, em 22/05/2001
- Portaria Interministerial MTE/MS N.º 775, de 28/04/2004, Dispõe sobre a proibição, em todo o Território Nacional, da comercialização de produtos acabados que contenham “benzeno” em sua composição
- Resolução Normativa ANEEL N.º 1.000, de 07/12/2021, Estabelece as Regras de Prestação do Serviço Público de Distribuição de Energia Elétrica
- Resolução Normativa CONAMA N.º 1, de 23/01/1986, Dispõe sobre os critérios básicos e diretrizes gerais para o Relatório de Impacto Ambiental - RIMA
- Resolução Normativa CONAMA N.º 237, de 19/12/1997, Regulamenta os aspectos de licenciamento ambiental estabelecidos na Política Nacional do Meio Ambiente
- Norma Regulamentadora N.º 10 (NR-10), Segurança em instalações e serviços em eletricidade
- Norma Regulamentadora N.º 17 (NR-17), Ergonomia

4.2 Normas técnicas brasileiras

- ABNT IEC TR 62039, Guia de seleção de materiais poliméricos para uso externo sob alta tensão
- ABNT IEC TS 60815-1, Seleção e dimensionamento de isoladores para alta-tensão para uso sob condições de poluição - Parte 1: Definições, informações e princípios gerais

- ABNT IEC TS 62073, Guia da medição da hidrofobicidade nas superfícies de isoladores
- ABNT NBR 5456, Eletricidade geral - Terminologia
- ABNT NBR 7307, Fios e cabos elétricos - Ensaio de fragilização
- ABNT NBR 10296, Material isolante elétrico - Avaliação da resistência ao trilhamento elétrico e erosão sob severas condições ambientais - Método de ensaio
- ABNT NBR 13230, Embalagens e acondicionamento plásticos recicláveis - Identificação e simbologia
- ABNT NBR 13977, Cabos ópticos - Determinação do tempo de indução oxidativa (OIT) - Método de ensaio
- ABNT NBR IEC 60060-1, Técnicas de ensaios elétricos de alta tensão - Parte 1: Definições gerais e requisitos de ensaio
- ABNT NBR NM IEC 60811-1-1, Métodos de ensaios comuns para os materiais de isolamento e de cobertura de cabos elétricos - Parte 1: Métodos para aplicação geral - Capítulo 1: Medição de espessuras e dimensões externas - Ensaio para a determinação das propriedades mecânicas
- ABNT NBR NM IEC 60811-1-2, Métodos de ensaios comuns para os materiais de isolamento e de cobertura de cabos elétricos - Parte 1: Métodos para aplicação geral - Capítulo 2: Métodos de envelhecimento térmico
- ABNT NBR NM IEC 60811-1-3, Métodos de Ensaio comuns para os materiais de isolamento e de cobertura de cabos elétricos - Parte 1: Métodos para aplicação geral - Capítulo 3: Métodos para a determinação da densidade de massa - Ensaio de absorção de água - Ensaio de retração
- ABNT NBR NM IEC 60811-4-1, Métodos de Ensaio comuns para materiais de isolamento e de cobertura de cabos elétricos - Parte 4: Métodos específicos para os compostos de polietileno e polipropileno - Capítulo 1: Resistência à



fissuração por ação de tensões ambientais - Ensaio de enrolamento após envelhecimento térmico no ar - Medição do índice de fluidez - Determinação do teor de negro-de-fumo e/ou de carga mineral em polietileno

4.3 Norma técnica internacionais

- ASTM D150, Standard test methods for AC loss characteristics and permittivity (dielectric constant) of solid electrical insulation
- ASTM D746, Standard test method for brittleness temperature of plastics and elastomers by impact
- ASTM D2303, Standard test methods for liquid-contaminant, inclined-plane tracking and erosion of insulating materials
- ASTM D3418, Standard test method for transition temperatures and enthalpies of fusion and crystallization of polymers by differential scanning calorimetry
- ASTM E1252, Standard practice for general techniques for obtaining infrared spectra for qualitative analysis
- ASTM E2009, Standard test methods for oxidation onset temperature of hydrocarbons by differential scanning calorimetry
- ASTM E2310, Standard guide for use of spectral searching by curve matching algorithms with data recorded using mid-infrared spectroscopy
- ASTM G155, Standard practice for operating xenon arc light apparatus for exposure of non-metallic materials
- IEC 60060-1, High-voltage test techniques - Part 1: General definitions and test requirements
- IEC 60243-1, Electric strength of insulating materials - Test methods - Part 1: Tests at power frequencies

- 
- IEC 60587, Electrical insulating materials used under severe ambient conditions - Test methods for evaluating resistance to tracking and erosion
 - IEC 60695-11-10, Fire hazard testing - Part 11-10: Test flames - 50 W horizontal and vertical flame test methods
 - IEC 60721-1, Classification of environmental conditions - Part 1: Environmental parameters and their severities
 - IEC 60721-2-1, Classification of environmental conditions - Part 2-1: Environmental conditions appearing in nature - Temperature and humidity
 - IEC 60721-2-2, Classification of environmental conditions - Part 2-2: Environmental conditions appearing in nature - Precipitation and wind
 - IEC 60721-2-4, Classification of environmental conditions - Part 2-4: Environmental conditions appearing in nature - Solar radiation and temperature
 - IEC 60811-401, Electric and optical fibre cables - Test methods for non-metallic materials - Part 401: Miscellaneous tests - Thermal ageing methods - Ageing in an air oven
 - IEC 60811-402, Electric and optical fibre cables - Test methods for non-metallic materials - Part 402: Miscellaneous tests - Water absorption tests
 - IEC 60811-406, Electric and optical fibre cables - Test methods for non-metallic materials - Part 406: Miscellaneous tests - Resistance to stress cracking of polyethylene and polypropylene compounds
 - IEC 60811-411, Electric and optical fibre cables - Test methods for non-metallic materials - Part 411: Miscellaneous tests - Low-temperature brittleness of filling compounds

- 
- IEC 60811-501, Electric and optical fibre cables - Test methods for non-metallic materials - Part 501: Mechanical tests - Tests for determining the mechanical properties of insulating and sheathing compounds
 - IEC TR 62039, Selection guidelines for polymeric materials for outdoor use under HV stress
 - IEC TS 60815-1, Selection and dimensioning of high-voltage insulators intended for use in polluted conditions - Part 1: Definitions, information and general principles
 - IEC TS 62073, Guidance on the measurement of hydrophobicity of insulator surfaces
 - IEEE 957, IEEE Guide for cleaning insulators
 - ISO 1043-1, Plastics - Symbols and abbreviated terms - Part 1: Basic polymers and their special characteristics
 - ISO 4650, Rubber - Identification - Infrared spectrometric methods
 - ISO 4892-2, Plastics - Methods of exposure to laboratory light sources - Part 2: Xenon-arc lamps
 - ISO 11357-1, Plastics - Differential scanning calorimetry (DSC) - Part 1: General principles
 - ISO 11357-6, Plastics - Differential scanning calorimetry (DSC) - Part 6: Determination of oxidation induction time (isothermal OIT) and oxidation induction temperature (dynamic OIT)
 - ISO 11358-1, Plastics - Thermogravimetry (TG) of polymers - Part 1: General principles
 - UL 94, Test for flammability of plastics for parts in devices and appliances

4.4 Norma técnica do grupo Energisa

- ETU-204.1, Anel de amarração elastomérico
- NDU-032, Padrões e especificações de ferramentas, equipamentos de linha viva e proteção

NOTAS:

- II. Todas as normas nacionais e internacionais (ABNT, IEEE, IEC, ANSI, ASTM etc.) mencionadas acima devem estar à disposição do inspetor da Energisa no local da inspeção;
- III. Todos os materiais que não são especificamente mencionados nesta Especificação Técnica, mas que são usuais ou necessários para a operação eficiente do equipamento, considerar-se-ão como aqui incluídos e devem ser fornecidos pelo fabricante sem ônus adicional;
- IV. A utilização de normas de quaisquer outras organizações credenciadas será permitida, desde que elas assegurem uma qualidade igual, ou melhor, que as anteriormente mencionadas e não contradigam a presente Especificação Técnica;
- V. As siglas acima referem-se a:
 - ANEEL - Agência Nacional de Energia Elétrica
 - CONAMA - Conselho Nacional do Meio Ambiente
 - IBAMA - Instituto Brasileiro do Meio Ambiente e dos Recursos Naturais Renováveis
 - INMETRO - Instituto Nacional de Metrologia, Qualidade e Tecnologia
 - MS - Ministro da Saúde
 - MTE - Ministro de Estado do Trabalho e Emprego

- ETU - Especificação Técnica Unificada (grupo Energisa)
- NDU - Norma de Distribuição Unificada (grupo Energisa)
- ABNT - Associação Brasileira de Normas Técnicas
- NBR - Norma brasileira
- NM - Norma Mercosul
- ASTM - American Society for Testing and Materials
- IEC - International Electrotechnical Commission
- ISO - International Standardization Organization
- UL - Underwriters Laboratories

5 TERMINOLOGIA E DEFINIÇÕES

A terminologia adotada nesta Especificação Técnica corresponde a das normas ABNT NBR 5456, ABNT NBR 5460 e ABNT NBR 16094, complementada pelos seguintes termos:

5.1 Espaçador

Acessório de material polimérico cuja função é a sustentação e separação dos cabos cobertos na rede compacta ao longo do vão, mantendo o nível de isolamento elétrica da rede.

5.1.1 Espaçador monofásico (MON)

Acessório de formato reto desenvolvido especialmente para utilização em redes compactas monofásicas, suspenso por um cabo mensageiro, tem a função de sustentação do cabo fase coberto ao longo do vão.

5.1.2 Berço

Partes dos espaçadores e separadores cuja função é acomodar e sustentar os condutores fase e mensageiro.

5.1.3 Garras do espaçador

Parte do espaçador que permite o alojamento dos condutores a serem espaçados.

5.2 Descarga disruptiva

Fenômeno associado à falha da isolação sob condições de solicitação elétrica, o qual inclui um colapso de tensão e a passagem de corrente.

5.3 Distância mínima superficial

Menor distância medida ao longo do contorno da superfície da peça entre dois condutores ou entre condutor e mensageiro.

5.4 Durabilidade

Propriedade dos espaçadores de rede que expressa o período desta em resistir ao intemperismo.

5.5 Erosão

Degradação irreversível e não condutiva da superfície do material polimérico que ocorre por perda de material, podendo ser uniforme, localizada ou ramificada.

5.6 Fissura

Qualquer fratura superficial, de profundidade igual ou inferior a 0,1 mm.

5.7 Flamabilidade

Comportamento do material na presença do fogo.

5.8 Polietileno de alta densidade (PEAD)

É um plástico rígido, resistente à tração, tensão, compressão e com moderada resistência ao impacto.

Também pode ser identificada como High Density Polyethylene (HDPE).

5.9 Poros

Vazios internos, de forma arredondada, agrupados ou não.

5.10 Rachadura (trinca)

Também conhecida como trinca e que representa qualquer fratura superficial com profundidade superior a 0,1 mm.

NOTA:

VI. Fraturas internas são denominadas trincas.

5.11 Trilhamento elétrico (tracking)

Degradação irreversível do material polimérico provocada pela formação de caminhos que se iniciam e desenvolvem na superfície de um material isolante, sendo propício a conduzir corrente elétrica por esses caminhos, mesmo quando secos.

5.12 Ensaio de recebimento

Os ensaios de recebimento têm como objetivo verificar as características de um material que podem variar com o processo de fabricação e com a qualidade do material componente.

Esses ensaios devem ser realizados em uma amostragem de materiais escolhidos aleatoriamente de um lote que tenha sido previamente submetido aos ensaios de rotina.

5.13 Ensaio de tipo

Os ensaios de tipo têm como objetivo verificar as principais características de um material que dependem do seu projeto.

Esses ensaios devem ser realizados apenas uma vez para cada projeto e repetidos quando houver alteração no material, no projeto ou no processo de fabricação, ou quando solicitado pelo comprador.

5.14 Ensaio especiais

Os ensaios especiais têm como objetivo avaliar materiais com suspeita de defeitos e são realizados quando há abertura de não-conformidade. Eles são executados em unidades recolhidas em cada unidade de negócio.

Este tipo de ensaio é executado e custeado pela Energisa.

6 HOMOLOGAÇÃO DE FORNECEDORES

O cadastro comercial via Web Supply é obrigatório para todos os fornecedores do Grupo Energisa. A manutenção deste cadastro atualizado é uma obrigação do fornecedor.

A homologação técnica é realizada de acordo com os níveis de complexidade das classes de materiais envolvidas, como pode ser observado em nosso Manual da Qualidade de Fornecedores, disponível no link abaixo:

<https://www.grupoenergisa.com.br/fornecedores>

7 CONDIÇÕES GERAIS

7.1 Condições do serviço

Os espaçadores de rede tratados nesta Especificação Técnica devem ser adequados para operar nas seguintes condições:

- 
- a) Altitude não superior a 1.500 metros acima do nível do mar;
 - b) Temperatura, conforme IEC 60721-2-1:
 - Máxima do ar ambiente: 45 °C;
 - Média, em um período de 24 horas: 35 °C;
 - Mínima do ar ambiente: -5 °C;
 - c) Pressão máxima do vento: 700 Pa (70 daN/m²), valor correspondente a uma velocidade do vento de 122,4 km/h, conforme IEC 60721-2-2;
 - d) Umidade relativa do ar até 100 %, conforme IEC 60721-2-1;
 - e) Nível de radiação solar: 1,1 kW/m², com alta incidência de raios ultravioleta, conforme IEC 60721-2-4;
 - f) Precipitação pluviométrica: média anual de 1.500 a 3.000 milímetros, conforme IEC 60721-2-2;
 - g) Classe de severidade de poluição local (SPS) leve e médio, conforme ABNT IEC TS 60815-1 ou IEC TS 60815-1;
 - h) Vibrações insignificantes devido a causas externas aos espaçadores ou devido a tremores de terra, conforme IEC 60721-1.

7.2 Linguagens e unidades de medida

O sistema métrico de unidades deve ser utilizado como referência nas descrições técnicas, especificações, desenhos e em quaisquer outros documentos. Qualquer valor que, por conveniência, seja apresentado em outras unidades de medida também deve ser expresso no sistema métrico

Todas as instruções, relatórios de ensaios técnicos, desenhos, legendas, manuais técnicos etc., fornecidos pelo fabricante, bem como as placas de identificação,

devem ser redigidos em português. No caso de equipamentos importados, deve ser fornecida uma versão em português e outra no idioma de origem.

NOTA:

VII. Os relatórios de ensaios técnicos, excepcionalmente, poderão ser aceitos em inglês ou espanhol.

7.3 Acondicionamento

Os espaçadores de rede deverão ser acondicionados container apropriado (caixa para transporte), com no máximo 100 (cem) unidades e massa brutas não superiores a 25 (vinte e cinco) quilogramas, obedecendo às seguintes condições:

- a) Devem ser adequadamente embaladas de modo a garantir o transporte (ferroviário, rodoviário, hidroviário, marítimo ou aéreo) seguro até o local de armazenamento ou instalação, em qualquer condição que possa ser encontrada (intempéries, umidade, choques etc.), bem como ao manuseio;
- b) A embalagem deve ser projetada de modo a manter peso e dimensões dentro de limites razoáveis, facilitando o manuseio, armazenamento e transporte. As embalagens devem permitir o uso de empilhadeiras e carro hidráulico;
- c) O material em contato com os espaçadores não deve:
 - Adicionar aderência;
 - Causar contaminação;
 - Provocar corrosão durante o armazenamento;
 - Retenção de umidade.
- d) Além disso, devem ser observadas as demais indicações no protocolo logístico do material, disponível no site da Energisa, através do seguinte link:

<https://www.energisa.com.br/paginas/informacoes/taxas-prazos-e-normas/normas-tecnicas.aspx>

NOTA:

- VIII. A embalagem deve ser elaborada com material reciclável. Não serão aceitas embalagens elaboradas com poliestireno expandido, popularmente conhecido como “isopor”.

Cada container deverá ser marcado de forma legível e indelével, no mínimo, com as seguintes informações:

- a) Nome ou logotipo da Energisa;
- b) Nome ou marca comercial do fabricante;
- c) País de origem;
- d) Mês e ano de fabricação (MM/AAAA);
- e) Tipo, dimensões e número de série da embalagem;
- f) Identificação completa do conteúdo (tipo/modelo, quantidade, comprimento total (mm), tensão máxima (kV), diâmetro dos condutores (mm/mm²/AWG/MCM) etc.);
- g) Massa líquida, em quilogramas (kg);
- h) Massa bruta, em quilogramas (kg);
- i) ABNT NBR 16094 / ABNT NBR 16095;
- j) Número e quaisquer outras informações especificadas na Ordem de Compra de Material (OCM).

NOTAS:

- IX. O fornecedor brasileiro deve numerar os diversos volumes e anexar à nota fiscal uma relação descritiva (romaneio) do conteúdo de cada volume;

- X. O fornecedor estrangeiro deve enviar simultaneamente à Energisa e ao despachante indicado cópias da relação descritiva (romaneio) do conteúdo de cada volume.

7.4 Meio ambiente

O fornecedor nacional deve cumprir, rigorosamente, em todas as etapas da fabricação, do transporte e do recebimento dos espaçadores de redes, a legislação ambiental brasileira e as demais legislações federais, estaduais e municipais aplicáveis.

No caso de fornecimento internacional, os fabricantes/fornecedores estrangeiros devem cumprir a legislação ambiental vigente nos seus países de origem e as normas internacionais relacionadas à produção, ao manuseio e ao transporte dos espaçadores de redes, até a entrega no local indicado pela Energisa. Ocorrendo transporte em território brasileiro, os fabricantes e fornecedores estrangeiros devem cumprir a legislação ambiental brasileira e as demais legislações federais, estaduais e municipais aplicáveis.

O fornecedor é responsável pelo pagamento de multas e pelas ações que possam incidir sobre a Energisa, decorrentes de práticas lesivas ao meio ambiente, quando derivadas de condutas praticadas por ele ou por seus subfornecedores.

A Energisa poderá verificar, junto aos órgãos oficiais de controle ambiental, a validade das licenças de operação das unidades industriais e de transporte dos fornecedores e dos subfornecedores.

Não é permitido o uso de amianto ou asbesto, bifenilas policloradas (PCB), poluentes orgânicos persistentes (POPs) conforme o Decreto Legislativo Nº 204 de 2004, e benzeno conforme a Portaria Interministerial MTE/MS nº 775 de 28/04/2004, na fabricação de quaisquer materiais ou equipamentos a serem adquiridos pela Energisa. As substâncias consideradas perigosas não podem ser utilizadas em concentrações acima do recomendado, de acordo com a diretiva 2011/65/EU para RoHS (Restrição de Substâncias Perigosas) e WEEE (Resíduos de Equipamentos Elétricos e Eletrônicos).



Os processos produtivos que geram efluentes líquidos industriais ou emissões atmosféricas e radioativas devem estar em conformidade com os padrões normativos previstos na legislação ambiental aplicável.

7.5 Expectativa de vida útil

Os espaçadores de rede devem ter uma expectativa de vida útil mínima de 15 (quinze) anos a partir da data de fabricação, contra qualquer falha das unidades do lote fornecido, com base nos seguintes termos e condições:

- Não são admitidas falhas decorrentes do processo fabril nos primeiros 10 (dez) anos de vida útil;
- A partir do 11º ano, é admitida uma taxa de 0,1% de falhas para cada período de 1 (um) ano, acumulando-se no máximo 0,5% de falhas no final do período de vida útil.

NOTAS:

- XI. Entende-se por falha do acessório polimérico, a deterioração do composto polimérico;
- XII. A expectativa de vida útil é estabelecida pela ANEEL, através do Manual de Controle Patrimonial do Setor Elétrico (MCPSE).

7.6 Garantia

O período de garantia dos materiais deve estar de acordo com o estipulado na Ordem de Compra de Materiais (OCM), contra qualquer defeito de fabricação, material e acondicionamento.

Se os materiais apresentarem qualquer tipo de defeito de fabricação, um novo período de garantia deve ser estabelecido para todo o lote em questão. Durante esse período, as despesas com mão de obra relacionadas à retirada e instalação de equipamentos comprovadamente defeituosos de fabricação, bem como o transporte

desses entre o almoxarifado da concessionária e o fornecedor, serão de responsabilidade do último.

7.7 Incorporação ao patrimônio da Energisa

Somente serão aceitos espaçadores de rede em obras particulares para incorporação ao patrimônio da Energisa que atendam às seguintes condições:

- a) Devem ser provenientes de fabricantes cadastrados e homologados pela Energisa;
- b) Devem ser novos, com um período máximo de 24 (vinte e quatro) meses a partir da data de fabricação. Não serão aceitos, em hipótese alguma, espaçadores usados e/ou recuperados;
- c) Deve ser fornecida a(s) nota(s) fiscal(is), bem como os relatórios de ensaios de fábrica, comprovando sua aprovação nos ensaios de rotina e/ou recebimento conforme previsto nesta Especificação Técnica.

NOTAS:

- XIII. A critério da Energisa, os espaçadores de rede poderão ser ensaiados em laboratório próprio ou em laboratório credenciado, para comprovação dos resultados dos ensaios de acordo com os valores exigidos nesta Especificação Técnica;
- XIV. A relação dos fabricantes homologados de espaçadores de rede pode ser consultada no site da Energisa, por meio do link abaixo:

<https://www.grupoenergisa.com.br/fornecedores>

7.8 Manual de instruções

Os espaçadores de rede devem estar acompanhados de manuais de operação, escritos em português, que forneçam todas as informações necessárias ao seu manuseio.



Os manuais deverão conter, no mínimo, as seguintes informações:

- a) Instruções completas cobrindo: descrição, funcionamento, manuseio, instalação, ajustes, operação, incluindo os modelos aos quais ele se aplica.
- b) Procedimentos específicos relativos ao descarte dos equipamentos propostos, quer ao final da sua vida útil, quer em caso de inutilização por avaria.

7.9 Avaliação técnica do material

O fornecedor deve apresentar os documentos técnicos relacionados a seguir, atendendo aos requisitos especificados na Energisa, relativos a prazos e demais condições de apresentação de documentos:

- a) Apresentar o quadro de dados técnicos e características garantidas total e corretamente preenchido, conforme apresentado no Anexo 1;
- b) Apresentar desenhos técnicos detalhados;
- c) Apresentar catálogos e outras informações pertinentes.

Quando os espaçadores de rede propostos apresentarem divergências em relação a esta Especificação Técnica, o fornecedor deverá submeter os desvios à prévia aprovação junto à área de Engenharia e Cadastro, através do Anexo 2.

NOTAS:

- XV. Durante a consulta para aprovação dos desvios, estes devem ser claramente identificados e tratados como tal, tanto no texto quanto nos desenhos;
- XVI. As empresas Distribuidoras do Grupo Energisa não se responsabilizam pela fabricação dos equipamentos que não estejam em conformidade com a presente especificação técnica.

8 CONDIÇÕES ESPECÍFICAS

Os espaçadores de rede devem ser do tipo autotravante, projetado para instalação vertical à distância, com auxílio de bastão de manobra e cabeçote apropriado, conforme NDU-032, devendo ser projetos aletas para aumento da distância de escoamento.

8.1 Material

8.1.1 Corpo e garras auto-travante

Os espaçadores de rede devem ser moldados em polietileno de alta densidade (PEAD) virgem, conforme ABNT IEC TR 62039 ou IEC TR 62039, e deve atender aos seguintes requisitos:

- a) Ser homogêneo;
- b) Hidrofóbico, conforme ABNT IEC TS 62073 ou IEC TS 62073;
- c) Ser projetado de forma a evitar a formação de descargas localizadas e a impedir a acúmulo de água;
- d) Ser resistente ao trilhamento e erosão, ao efeito corona e ao ozônio, à degradação física e química pela ação da água, ao rasgo, a ataques químicos, ao intemperismo e raios ultravioleta, à flamabilidade e ao arco elétrico.
- e) Suportar lavagens sob pressão em linhas de distribuição energizadas, conforme IEEE 957.

NOTAS:

- XVII. Não serão aceitas, sob hipótese alguma, matérias-primas provenientes de reciclagem ou com reforços estruturais de composição metálica.
- XVIII. Não serão aceitos, sob hipótese alguma, compostos poliméricos cuja composição contenha etileno propileno dieno monômero (EPDM), etileno vinil acetato (EVA) etc.

8.1.2 Anel de amarração elastomérico

Os anéis de amarração devem atender todos os requisitos da ETU-204.1.

8.2 Características dimensionais

Os espaçadores de rede devem possuir formato e dimensões conforme:

- a) Espaçador monofásico c/ anéis: Desenho 1 e Tabela 1;
- b) Espaçador monofásico autotravante: Desenho 1 e Tabela 2.

Os espaçadores de rede, sem sistema autotravante, devem ser fornecidos com anéis de amarração elastomérico, na quantidade de 2 (duas) unidades.

As dimensões são dadas em milímetros (mm) e indicadas nos respectivos desenhos. Nos casos omissos a Energisa deverá ser consultada.

8.3 Acabamento

8.3.1 Espaçadores

Os espaçadores de rede não devem apresentar fissuras, rebarbas, bolhas, estrias, ou inclusões de materiais estranhos ou quaisquer outras imperfeições que comprometam o seu desempenho.

Devem ser previstas ranhuras nas partes:

- Superior do berço destinado ao mensageiro, para permitir a amarração do mensageiro no espaçador, utilizando anel de amarração;
- Inferior dos berços destinados aos cabos-fases, para permitir a amarração dos cabos no espaçador.

NOTA:

XIX. Os itens acima são obrigatórios mesmo quando os espaçadores tenham sistema auto-travante.

Os espaçadores de rede devem ser produzidos nas cores:

- Cinza, padrão Munsell N3.5 ou padrão RAL 7038 ou tons mais claros;
- Preto, padrão Munsell N1;

NOTA:

XX. Os tons de cinza mais claros serão os preferidos.

8.3.2 Garras tipo autotravante

As garras tipo autotravante não devem apresentar fissuras, rebarbas, bolhas, estrias, ou inclusões de materiais estranhos ou quaisquer outras imperfeições que comprometa o seu desempenho.

As garras tipo autotravante deveram ser em cor cinza claro ou vermelho.

8.3.3 Anel de amarração elastomérico

Os anéis de amarração devem atender todos os requisitos da ETU-204.1.

8.4 Identificação

8.4.1 Espaçadores

Cada espaçadores de rede devem ser adequadamente identificados, no próprio corpo, de modo legível e indelével, no mínimo, com:

- a) Nome ou marca do fabricante;
- b) Referência do fabricante;
- c) Faixa de bitola (AWG/MCM) ou seção nominal (mm²) e/ou diâmetro nominal (mm), do (s) cabo (s) aplicável (is);
- d) Classe de tensão, em quilovolt (kV);
- e) Carga mínima de ruptura em decanewton (daN), opcional;

f) Mês e ano de fabricação (MM/AAAA).

NOTA:

XXI. Todos os materiais poliméricos contidos nesta Especificação Técnica, devem contar em seu corpo, o símbolo do ciclo de Mobius, conforme ABNT NBR 13230 ou ISO 1043-1, para identificação do material, conforme Figura 1. O uso de um texto explicativo é opcional.



Figura 1 - Símbolo de ciclo de Mobius.

8.4.2 Anel de amarração elastomérico

Os anéis de amarração devem atender todos os requisitos da ETU-204.1.

8.5 Características elétricas

Os espaçadores de rede, corretamente instalados, devem suportar:

- a) Curto-circuito nos condutores, de no mínimo 8,0 kA, durante 1,0 (um) segundo, sem sofrer deformação permanente ou qualquer outro defeito que impeça a sua continuidade em serviço;
- b) Tensão de trilhamento elétrico de 3,0 kV;

Os espaçadores de rede devem possuir distância de escoamento mínima conforme Tabelas 1 e 2.

8.6 Característica mecânica

Os espaçadores de rede corretamente instalado deve suportar a carga mínima “F” especificada nas Tabelas 1 a 2, conforme o tipo de espaçadores, sem sofrer deformações permanentes ou ruptura.





Os espaçadores de rede podem apresentar, em qualquer trecho, tolerância de retilineidade de até 0,5 % de seu comprimento nominal.

9 INSPEÇÃO E ENSAIO

9.1 Generalidades

- a) Os materiais devem ser submetidos à inspeção e ensaios em fábrica, de acordo com esta Especificação Técnica e com as normas nacionais e internacionais aplicáveis, na presença de inspetores credenciados pela Energisa. O fornecedor deve comunicar à Energisa as datas em que os lotes estarão prontos para inspeção final, completos com todos os acessórios, com antecedência mínima de:
- 30 (trinta) dias para fornecedor nacional; e
 - 60 (sessenta) dias para fornecedor internacional.
- b) A Energisa reserva-se ao direito de inspecionar e testar os materiais durante o período de fabricação, antes do embarque ou a qualquer momento que julgar necessário. O fabricante deve proporcionar livre acesso do inspetor aos laboratórios e às instalações onde os materiais estiverem sendo fabricados, fornecendo as informações solicitadas e realizando os ensaios necessários. O inspetor pode exigir certificados de procedência de matérias-primas e componentes, além de fichas e relatórios internos de controle.
- c) O fornecedor deve apresentar seu Plano de Inspeção e Testes (PIT) para aprovação da Energisa. O PIT deve indicar os requisitos de controle de qualidade para matérias-primas, componentes e acessórios de fornecimento de terceiros, assim como as normas técnicas empregadas na fabricação e inspeção dos equipamentos, além de uma descrição sucinta dos ensaios (constantes, métodos e instrumentos empregados e os valores esperados).

- 
- d) O fornecedor deve apresentar juntamente com o pedido de inspeção a sequência de ensaios finais em fábrica, e o respectivo cronograma dia a dia dos ensaios.
 - e) Os certificados de ensaio de tipo, previstos no item 9.2.1, para materiais de características similares aos especificados, podem ser aceitos se realizados em laboratórios oficialmente reconhecidos, com validade máxima de 5 (cinco) anos, e se a Energisa considerar que tais dados comprovam que os materiais propostos atendem ao especificado. Os dados de ensaios devem ser completos, com todas as informações necessárias, indicando claramente as datas de execução. A decisão final quanto à aceitação dos dados de ensaios de tipos existentes será tomada posteriormente pela Energisa, em função da análise dos respectivos relatórios. A eventual dispensa destes ensaios só será válida por escrito.
 - f) O fabricante deve dispor de pessoal e equipamentos necessários à execução dos ensaios. Em caso de contratação, a aprovação prévia pela Energisa é necessária.
 - g) O fabricante deve assegurar ao inspetor da Energisa o direito de familiarizar-se, em detalhes, com as instalações e equipamentos, estudar todas as instruções e desenhos, verificar calibrações, presenciar ensaios, conferir resultados e, em caso de dúvida, efetuar novas inspeções e exigir a repetição de qualquer ensaio.
 - h) Todos os instrumentos e aparelhos de medição, máquinas de ensaios etc., devem ter certificado de aferição emitido por instituições acreditadas pelo INMETRO ou órgão internacional compatível, válidos por um período de 24 (vinte e quatro) meses. Na ocasião da inspeção, devem estar dentro deste período, podendo acarretar desqualificação do laboratório o não cumprimento dessa exigência.

- 
- i) O fabricante deve disponibilizar para o inspetor da Energisa todas as normas técnicas, nacionais e internacionais, em sua versão vigente, que serão utilizadas nos ensaios.
- j) A aceitação dos materiais e/ou a dispensa de execução de qualquer ensaio:
- Não exime o fabricante da responsabilidade de fornecê-lo de acordo com os requisitos desta Especificação Técnica;
 - Não invalida qualquer reclamação posterior da Energisa sobre a qualidade do material e/ou da fabricação. Em tais casos, os materiais podem ser inspecionados e submetidos a ensaios, com prévia notificação ao fabricante e, eventualmente, em sua presença. Em caso de discrepância em relação às exigências desta Especificação Técnica, eles podem ser rejeitados e sua reposição será por conta do fabricante.
- k) Após a inspeção dos materiais/equipamentos, o fabricante deverá encaminhar à Energisa, por meio digital, um relatório completo dos ensaios efetuados, devidamente assinado por ele e pelo inspetor credenciado pela Energisa. Esse relatório deverá conter todas as informações necessárias para o seu completo entendimento, conforme descrito no item 9.4.
- l) Todas as unidades de produto rejeitadas, pertencentes a um lote aceito, devem ser substituídas por unidades novas e perfeitas, por conta do fabricante, sem ônus para a Energisa.
- m) Nenhuma modificação nos materiais deve ser feita “a posteriori” pelo fabricante sem a aprovação da Energisa. No caso de alguma alteração, o fabricante deve realizar todos os ensaios de tipo, na presença do inspetor da Energisa, sem qualquer custo adicional.
- n) Para efeito de inspeção, os materiais devem ser divididos em lotes, devendo os ensaios serem feitos na presença do inspetor credenciado pela Energisa.
- o) O custo dos ensaios deve ser por conta do fabricante.

- p) p) A Energisa reserva-se o direito de exigir a repetição de ensaios em equipamentos já aprovados. Neste caso, as despesas serão de responsabilidade da Energisa se as unidades ensaiadas forem aprovadas na segunda inspeção; caso contrário, correrão por conta do fabricante.
- q) A Energisa poderá, em qualquer ocasião, solicitar a execução dos ensaios de tipo para verificar se os materiais estão mantendo as características de projeto preestabelecidas por ocasião da aprovação dos protótipos.
- r) Os custos da visita do inspetor da Energisa, tais como locomoção, hospedagem, alimentação, homem-hora e administrativos, correrão por conta do fabricante se:
- Na data indicada na solicitação de inspeção, os materiais não estiverem prontos;
 - O laboratório de ensaio não atender às exigências citadas nas alíneas f) a h);
 - O material fornecido necessitar de acompanhamento de fabricação ou inspeção final em subfornecedor, contratado pelo fornecedor, em localidade diferente da sua sede;
 - O material necessitar de reinspeção por motivo de recusa.

NOTA:

XXII. Os fabricantes estrangeiros devem providenciar intérpretes da língua portuguesa para tratar com os representantes da Energisa, no local de inspeção, em qualquer época.

9.2 Relação dos ensaios

Os ensaios são classificados em:

- Ensaios de projeto (P);

- Ensaio de tipo (T);
- Ensaio de recebimento (RE);
- Ensaio especiais (E).

Todos os ensaios relacionados estão constando na Tabela 5.

9.2.1 Ensaio de projeto (P)

Os ensaios de projeto (P) são constituídos dos ensaios relacionados abaixo:

- a) Ensaio de identificação da matéria prima, conforme item 9.3.3;
- b) Ensaio de verificação da resistência ao trilhamento e erosão, conforme item 9.3.4;
- c) Ensaio de determinação da temperatura de oxidação, conforme item 9.3.5;
- d) Ensaio de permissividade relativa, conforme item 9.3.6;
- e) Ensaio de medição da temperatura de fragilização, conforme item 9.3.7;
- f) Ensaio de fissuração, conforme item 9.3.8;
- g) Ensaio de absorção de água, conforme item 9.3.9;
- h) Ensaio mecânicos do composto - antes dos ensaios de envelhecimento, conforme item 9.3.10;
- i) Ensaio mecânicos do composto - após envelhecimento em estufa a ar, conforme item 9.3.11;
- j) Ensaio mecânicos do composto - após envelhecimento em câmara de ultravioleta (UV), conforme item 9.3.12;
- k) Ensaio de flamabilidade, conforme item 9.3.13.

9.2.2 Ensaios de tipo (T)

Os ensaios de tipo (T) são constituídos dos ensaios relacionados abaixo:

- a) Ensaio de resistência à tração de curta duração, conforme item 9.3.14;
- b) Ensaio de resistência à tração de curta duração com envelhecimento em estufa a ar, conforme item 9.3.15;
- c) Ensaio de resistência à tração de longa duração, conforme item 9.3.16;
- d) Ensaio de resistência à tração de escorregamento, conforme item 9.3.17;
- e) Ensaio de resistência ao impacto, conforme item 9.3.18;
- f) Ensaio de tensão suportável à frequência industrial sob chuva, conforme item 9.3.19;
- g) Ensaio de tensão suportável de impulso atmosférico a seco, conforme item 9.3.20;

9.2.3 Ensaios de recebimento (RE)

São ensaios de recebimento (RE) são constituídos dos ensaios relacionados abaixo:

- a) Inspeção visual, conforme item 9.3.1;
- b) Verificação dimensional, conforme item 9.3.2;
- c) Ensaio de verificação da resistência ao trilhamento e erosão, conforme item 9.3.4;
- d) Ensaio de resistência à tração de curta duração, conforme item 9.3.14;
- e) Ensaio de resistência à tração de escorregamento, conforme item 9.3.17;
- f) Ensaio de resistência ao impacto, conforme item 9.3.18;

- g) Ensaio de tensão suportável à frequência industrial sob chuva, conforme item 9.3.19;
- h) Ensaio de abertura e fechamento, conforme item 9.3.21;
- i) Ensaio de radiografia digitalizada ou computadorizada, conforme item 9.3.22.

9.2.4 Ensaios especiais (E)

Os ensaios especiais (E) são constituídos dos ensaios relacionados abaixo:

- a) Ensaio de identificação da matéria prima, conforme item 9.3.3;
- b) Ensaio de verificação da resistência ao trilhamento e erosão, conforme item 9.3.4;
- c) Ensaio de resistência à tração de curta duração, conforme item 9.3.14;
- d) Ensaio de resistência à tração de curta duração com envelhecimento em estufa a ar, conforme item 9.3.15;
- e) Ensaio de resistência à tração de longa duração, conforme item 9.3.16;
- f) Ensaio de resistência à tração de escorregamento, conforme item 9.3.17;
- g) Ensaio de resistência ao impacto, conforme item 9.3.18;
- h) Ensaio de tensão suportável à frequência industrial sob chuva, conforme item 9.3.19;
- i) Ensaio de tensão suportável de impulso atmosférico a seco, conforme item 9.3.20;
- j) Ensaio de abertura e fechamento, conforme item 9.3.21;
- k) Ensaio de radiografia digitalizada ou computadorizada, conforme item 9.3.22.

9.3 Descrição dos ensaios

9.3.1 Inspeção visual

O inspetor deverá efetuar uma inspeção geral, verificando:

- a) Presença de todos os componentes;
- b) Acabamento, conforme item 8.3;
- c) Acondicionamento, conforme item 7.3;
- d) Identificação, conforme item 8.4.

Constitui falha, se a amostra apresentar ocorrência de não-conformidade de qualquer um desses requisitos acima.

9.3.2 Verificação dimensional

O inspetor deverá efetuar uma inspeção dimensionais dos:

- Espaçador monofásico c/ anéis: Desenho 1 e Tabela 1;
- Espaçador monofásico autotravante: Desenho 1 e Tabela 2.
- Anéis de amarração, conforme ETU-204.1.

Constitui falha, se a amostra apresentar ocorrência de não-conformidade de qualquer um desses requisitos acima.

9.3.3 Ensaio de identificação da matéria prima

O ensaio deve ser executado conforme os procedimentos da:

- Termogravimétrica de polímeros (TGD), conforme ISO 11358-1; ou
- Espectrometria por infravermelho (IR), conforme ASTM E1252 ou ISO 4650.

Constitui falha, se a amostra apresentar ocorrência de não-atendimentos aos requisitos informados pelo fabricante.

9.3.4 Ensaio de verificação da resistência ao trilhamento e erosão

Este ensaio deve ser aplicado exclusivamente ao composto polimérico.

O ensaio deve ser executado conforme os procedimentos da ABNT NBR 10296 (método 2, critério A) ou ASTM D2303 ou IEC 60587.

Constitui falha, se a amostra apresentar valores medidos de resistência ao trilhamento e erosão inferiores à 3,0 kV.

NOTA:

- XXIII. Serão aceitos relatórios de ensaios emitidos pelos subfornecedores dos materiais base, com prazo máximo de 12 (doze) meses, desde que comprovada no documento a rastreabilidade do lote.

9.3.5 Ensaio para determinação da temperatura de oxidação

Este ensaio deve ser aplicado exclusivamente ao composto polimérico.

O ensaio deve ser executado conforme os procedimentos da ABNT NBR 13977 ou ASTM E2009 ou ISO 11357-6, e estar em conformidade com a ABNT NBR 16094.

Constitui falha, se a amostra apresentar valores medidos de temperatura de oxidação inferiores à 255 °C.

9.3.6 Ensaio de permissividade relativa

Este ensaio deve ser aplicado exclusivamente ao composto polimérico.

O ensaio deve ser executado conforme os procedimentos da ASTM D150 ou IEC 60243-1.

Constitui falha, se a amostra apresentar valores medidos de permissividade relativa superior à 3,0.

9.3.7 Ensaio de medição da temperatura de fragilização

Este ensaio deve ser aplicado exclusivamente ao composto polimérico.

O ensaio deve ser executado conforme os procedimentos da ABNT NBR 7307 ou ASTM D746 ou IEC 60811-411.

Constitui falha, se a amostra apresentar valores medidos de temperatura de fragilização superiores à 15 °C negativo.

9.3.8 Ensaio de fissuração

Este ensaio deve ser aplicado exclusivamente ao composto polimérico.

O ensaio deve ser executado conforme os procedimentos da ABNT NBR NM IEC 60811-4-1 ou IEC 60811-406, e estar em conformidade com a ABNT NBR 16094.

Constitui falha, se a amostra apresentar ocorrência de fissuração, quando inspecionado a olho nu.

9.3.9 Ensaio de absorção de água

Este ensaio deve ser aplicado exclusivamente ao composto polimérico.

O ensaio deve ser executado conforme os procedimentos da ABNT NBR NM IEC 60811-1-3 (método gravimétrico) ou IEC 60811-402, e estar em conformidade com a ABNT NBR 16094.

Constitui falha, se a amostra apresentar valores medidos de absorção de água superiores à 0,50 %.

9.3.10 Ensaio mecânicos do composto - antes dos ensaios de envelhecimento

Este ensaio deve ser aplicado exclusivamente ao composto polimérico.

O ensaio deve ser executado conforme os procedimentos da ABNT NBR NM IEC 60811-1-1 ou IEC 60811-501, e estar em conformidade com ABNT NBR 16094.

Constitui falha, se a amostra apresentar valores medidos de:

- Tensão de ruptura: inferiores à 21,5 MPa;
- Alongamento de ruptura: inferiores à 300 %.

9.3.11 Ensaio mecânicos do composto - após envelhecimento em estufa a ar

Este ensaio deve ser aplicado exclusivamente ao composto polimérico.

O ensaio deve ser executado conforme os procedimentos da ABNT NBR NM IEC 60811-1-2 ou IEC 60811-401, e estar em conformidade com ABNT NBR 16094.

Após o ensaio de envelhecimento em estufa a ar, deve ser executado o ensaio mecânico do composto (item 9.3.10).

Constitui falha, se a amostra apresentar valores medidos de:

- Tensão de ruptura: variação superior à ± 25 %;
- Alongamento de ruptura: variação superior à ± 25 %.

9.3.12 Ensaio mecânicos e elétricos do composto - após envelhecimento em câmara de ultravioleta (UV)

Este ensaio deve ser aplicado exclusivamente ao composto polimérico.

O ensaio deve ser executado conforme os procedimentos da ASTM G155 (ciclo 1) ou ISO 4892-2, e estar em conformidade com ABNT NBR 16094.

Após o ensaio de envelhecimento em câmara de ultravioleta (UV), deve ser executado o ensaio mecânico do composto (item 9.3.10) e o ensaio de verificação da resistência ao trilhamento e erosão (item 9.3.4).

Constitui falha, se a amostra apresentar valores medidos de:

- Tensão de ruptura: variação superior à $\pm 25 \%$;
- Alongamento de ruptura: variação superior à $\pm 25 \%$.
- Resistência ao trilhamento e erosão, após o ensaio de envelhecimento: 2,75 kV.

9.3.13 Ensaio de flamabilidade

Este ensaio deve ser aplicado exclusivamente ao composto polimérico.

O ensaio deve ser executado conforme os procedimentos da UL 94 (método de queima vertical) ou IEC 60695-11-10 (método A), e espessura dos corpos de prova deve ser de 3,0 mm.

Constitui falha, se amostra apresentar ocorrência de classificação de inflamabilidade inferior à HB40, com comprimento máximo de queima de 25 mm.

9.3.14 Ensaio de resistência à tração de curta duração

O ensaio deve ser executado conforme os procedimentos da ABNT NBR 16094.

Constitui falha, se a amostra apresentar ocorrência de ruptura ou trincas, fissuras ou rachaduras.

9.3.15 Ensaio de resistência à tração de curta duração com envelhecimento em estufa a ar

O ensaio deve ser executado conforme os procedimentos da ABNT NBR 16094.

Constitui falha, se a amostra apresentar variação da resistência à tração de curta duração superior a 25 %, quando comparados os materiais novos aos envelhecidos.

9.3.16 Ensaio de resistência à tração de longa duração

O ensaio deve ser executado conforme os procedimentos da ABNT NBR 16094, sob carga constante conforme Tabelas 1 e 2.

Constitui falha, se a amostra apresentar ocorrência de:

- Não suportar a carga durante todo o período do ensaio;
- Variação superior a 15 % nas distancias entre fases e fase e neutro;

9.3.17 Ensaio de resistência à tração de escorregamento

O ensaio deve ser executado conforme os procedimentos da ABNT NBR 16094, sob carga constante conforme Tabelas 1 e 2.

Constitui falha, se a amostra apresentar ocorrência de escorregamento do cabo ou ruptura da amostra.

9.3.18 Ensaio de resistência ao impacto

O ensaio deve ser executado conforme os procedimentos da ABNT NBR 16094.

Constitui falha, se a amostra apresentar ocorrência de:

- a) Ruptura ou trincas, fissuras ou rachaduras;
- b) Reprova no ensaio de tração de curta duração, conforme item 9.3.21.

9.3.19 Ensaio de tensão suportável à frequência industrial sob chuva

O ensaio deve ser executado conforme os procedimentos da ABNT NBR IEC 60060-1 ou IEC 60060-1, e estar em conformidade com a ABNT NBR 16094, com tensão de ensaio conforme Tabelas 1 e 2.

Constitui falha, se a amostra apresentar ocorrência de descarga disruptiva ou perfuração durante o ensaio.

9.3.20 Ensaio de tensão suportável de impulso atmosférico a seco

O ensaio deve ser executado conforme os procedimentos da ABNT NBR IEC 60060-1 ou IEC 60060-1, e estar em conformidade com a ABNT NBR 16094, com tensão de ensaio conforme Tabelas 1 e 2.

Constitui falha, se a amostra apresentar ocorrência de descarga disruptiva ou perfuração durante o ensaio.

9.3.21 Ensaio de abertura e fechamento

Este ensaio é aplicado somente aos espaçadores/separadores com sistema de autotravante.

O ensaio deve ser executado conforme os procedimentos da ABNT NBR 16094.

Constitui falha, se a amostra apresentar ocorrência de:

- Não mantiverem as características iniciais de abertura;
- Apresentarem trinca ou fissuras.

9.3.22 Ensaio de radiografia digitalizada ou computadorizada

O ensaio deve ser executado conforme os procedimentos da ABNT NBR 16094.

Constitui falha, se a amostra apresentar ocorrência de:

- Quaisquer tipos de descontinuidade;
- Presença de partes metálicas.

NOTA:

- XXIV. Este ensaio pode ser substituído, mediante aprovação da Energisa, pelo ensaio de fatiamento, conforme os procedimentos estabelecidos na ABNT NBR 16094.

9.4 Relatórios de ensaio

Os relatórios dos ensaios devem ser em formulários com as indicações necessárias à sua perfeita compreensão e interpretação conforme indicado a seguir:

- a) Nome do ensaio;
- b) Nome e/ou marca comercial do fabricante;
- c) Identificação do laboratório de ensaio;
- d) Certificados de aferições dos aparelhos utilizados nos ensaios, com validade máxima de 24 (vinte e quatro) meses;
- e) Número da Ordem de Compra de Material (OCM);
- f) Tipo e quantidade de material do lote e tipo e quantidade ensaiada;
- g) Identificação completa do material ensaiado;
- h) Dia, mês e ano de fabricação (DD/MM/AAAA);
- i) Relação, descrição e resultado dos ensaios executados e respectivas normas utilizadas;
- j) Nome do inspetor e do responsável pelos ensaios;
- k) Instrumentos/equipamentos utilizados nos ensaios;
- l) Indicação de normas técnicas aplicáveis;
- m) Memórias de cálculo, com resultados e eventuais observações;
- n) Condições ambientes do local dos ensaios;
- o) Data de início e de término de cada ensaio;
- p) Nomes legíveis e assinaturas dos respectivos representantes do fabricante e do inspetor da Energisa e data de emissão do relatório.

Os materiais somente serão liberados pelo inspetor após ser entregue a ele uma via dos relatórios de ensaios.

10 ACEITAÇÃO E REJEIÇÃO

10.1 Ensaios de tipo, projeto e especiais

O plano de amostragem para os ensaios de tipo, projeto e especiais, devem seguir as orientações da ABNT NBR 16094 e demais normas indicadas.

Na ausência de orientações específicas, o ensaio deve ser realizado em 3 (três) amostras.

10.2 Ensaios de recebimento

O plano de amostragem para os ensaios de recebimento de um lote está estabelecido na Tabela 3 para o produto acabado.

Caso o lote a ser fornecido seja composto por mais de 5.000 unidades, essa quantidade deve ser dividida em vários lotes menores, cada um contendo entre 1.200 e 3.200 unidades.

É importante observar que amostras que tenham sido submetidas a ensaios de recebimento que possam ter afetado suas características elétricas e/ou mecânicas não devem ser utilizadas em serviço.

11 ACEITAÇÃO E REJEIÇÕES

11.1 Ensaios de tipo, projeto e especiais

Os ensaios de tipo, projeto e especiais, serão aceitos se todos os resultados forem satisfatórios.

No caso de ocorrência de uma falha em um dos ensaios, o fabricante pode apresentar uma nova amostra para ser ensaiada. Se esta amostra também apresentar algum resultado insatisfatório, o material não será aceito.

11.2 Ensaios de recebimento

Os critérios para a aceitação ou a rejeição nos ensaios complementares de recebimento são:

- a) Se nenhuma unidade falhar no ensaio, o lote será aprovado;
- b) Se apenas 1 (uma) unidade falhar no ensaio, o fornecedor deverá apresentar um relatório indicando as causas da falha e as medidas tomadas para corrigi-las. Em seguida, o lote será submetido a um novo ensaio, com o mesmo número de amostras conforme especificado na Tabela 3.
- c) Se 2 (duas) ou mais unidades falharem no ensaio, o lote será recusado.

As unidades defeituosas encontradas em amostras aprovadas nos ensaios devem ser substituídas por novas unidades. O mesmo procedimento se aplica ao total das amostras aprovadas em ensaios destrutivos.

12 NOTAS COMPLEMENTARES

A presente Especificação Técnica não invalida qualquer outra da ABNT ou de outros órgãos competentes, mesmo a partir da data em que a mesma estiver em vigor. Todavia, em qualquer ponto onde surgirem divergências entre esta Especificação Técnica e as normas dos órgãos citados, prevalecerão as exigências mínimas aqui estabelecidas.

Em caso de divergência, esta Especificação Técnica prevalecerá sobre as outras de mesma finalidade editadas anteriormente.

Quaisquer críticas e/ou sugestões para o aprimoramento desta Especificação Técnica serão analisadas e, caso sejam válidas, incluídas ou excluídas deste texto.

As sugestões deverão ser enviadas à Energisa pelo e-mail:

normas.tecnicas@energisa.com.br

13 HISTÓRICO DE VERSÕES DESTE DOCUMENTO

Data	Versão	Descrição das alterações realizadas
01/09/2024	0.0	<ul style="list-style-type: none">Desmembramento da ETU-190.2.

14 VIGÊNCIA

Esta Especificação Técnica entrará em vigor na data de 01/01/2025 e revogará todas as documentações anteriores do grupo Energisa.

15 TABELAS

TABELA 1 - Características técnicas do espaçador monofásico (MON) com amarração em anéis



Imagens meramente ilustrativas

Código Energisa	Tipo amarração	Tensão nominal	Nível básico de impulso	Tensão suportável à frequência industrial sob chuva (1 min)	Distância de escoamento mínima	Carga vertical mínima de curta duração	Carga vertical mínima de longa duração	Escorregamento do cabo por leito
		(kV)		(mm)	(daN)			
91068	Anel	15,0	110	34	290	150	100	2,0
91067	Anel	36,2	170	70	580	150		

TABELA 2 - Características técnicas do espaçador monofásico (MON) autotravante



Imagens meramente ilustrativas

Código Energisa	Tipo amarração	Tensão nominal	Nível básico de impulso	Tensão suportável à frequência industrial sob chuva (1 min)	Distância de escoamento mínima	Carga vertical mínima de curta duração	Carga vertical mínima de longa duração	Escorregamento do cabo por leito
				(kV)				
91066	Trava	15,0	110	34	290	150	100	2,0
92125	Trava	36,2	170	70	580	150		

TABELA 3 - Planos de amostragem e critério de aceitação para ensaios de recebimento

Tamanho do lote	<ul style="list-style-type: none"> Inspeção geral; Verificação dimensional. 				<ul style="list-style-type: none"> Ensaio mecânicos. 				<ul style="list-style-type: none"> Radiografia digitalizada ou computadorizada; Resistência ao trilhamento e erosão; Tensão suportável sob chuva. 			
	Amostragem dupla normal Nível de inspeção I NQA 2,5 %				Amostragem dupla normal Nível inspeção S4 NQA 4,0 %				Amostragem dupla normal Nível inspeção S2 NQA 6,5 %			
	Amostra		Ac	Re	Amostra		Ac	Re	Amostra		Ac	Re
	Seq.	Tam.			Seq.	Tam.			Seq.	Tam.		
2 a 25	-	2	0	1	-	2	0	1	-	2	0	1
26 a 90	-	3	0	1	-	3	0	1	-	2	0	1
91 a 150	-	5	0	1	1 ^a	5	0	2	-	2	0	1
					2 ^a		1	2				
151 a 280	1 ^a	8	0	2	1 ^a	8	0	2	1 ^a	3	0	2
	2 ^a		1	2	2 ^a		1	2				
281 a 500	1 ^a	13	0	2	1 ^a	8	0	2	1 ^a	3	0	2
	2 ^a		1	2	2 ^a		1	2				
501 a 1.200	1 ^a	20	0	3	1 ^a	13	0	3	1 ^a	3	0	2
	2 ^a		3	4	2 ^a		3	4	2 ^a		1	2
1.201 a 3.200	1 ^a	32	1	4	1 ^a	20	1	4	1 ^a	5	0	3
	2 ^a		4	5	2 ^a		4	5	2 ^a		3	4

TABELA 3 - Planos de amostragem e critério de aceitação para ensaios de recebimento - Continuação

Tamanho do lote	<ul style="list-style-type: none"> Inspeção geral; Verificação dimensional. 				<ul style="list-style-type: none"> Ensaio mecânicos. 				<ul style="list-style-type: none"> Radiografia digitalizada ou computadorizada; Resistência ao trilhamento e erosão; Tensão suportável sob chuva. 			
	Amostragem dupla normal Nível de inspeção I NQA 2,5 %				Amostragem dupla normal Nível inspeção S4 NQA 4,0 %				Amostragem dupla normal Nível inspeção S2 NQA 6,5 %			
	Amostra		Ac	Re	Amostra		Ac	Re	Amostra		Ac	Re
	Seq.	Tam.			Seq.	Tam.			Seq.	Tam.		
3.201 a 5.000	1 ^a	50	2	5	1 ^a	20	1	4	1 ^a	5	0	3
	2 ^a		6	7	2 ^a		4	5	2 ^a		3	4

Legenda:

Seq. - Sequência da amostra;

Tam. - Tamanho da amostra;

Ac - Número de aceitação;

Re - Número de rejeição.

TABELA 4 - Relação de ensaios

Item	Descrição dos ensaios	Tipo de ensaio
9.3.1	Inspeção visual	RE
9.3.2	Verificação dimensional	RE
9.3.3	Ensaio de identificação da matéria prima	P / E
9.3.4	Ensaio de verificação da resistência ao trilhamento e erosão	P / RE
9.3.5	Ensaio para determinação da temperatura de oxidação	P
9.3.6	Ensaio de permissividade relativa	P
9.3.7	Ensaio de medição da temperatura de fragilização	P
9.3.8	Ensaio de fissuração	P
9.3.9	Ensaio de absorção de água	P
9.3.10	Ensaio mecânicos do composto - antes dos ensaios de envelhecimento	P
9.3.11	Ensaio mecânicos do composto - após envelhecimento em estufa a ar	P
9.3.12	Ensaio mecânicos do composto - após envelhecimento em câmara de ultravioleta (UV)	P
9.3.13	Ensaio de flamabilidade	P
9.3.14	Ensaio de resistência à tração de curta duração	T / RE / E
9.3.15	Ensaio de resistência à tração de curta duração com envelhecimento em estufa a ar	T / E
9.3.16	Ensaio de resistência à tração de longa duração	T / E
9.3.17	Ensaio de resistência à tração de escorregamento	T / RE / E
9.3.18	Ensaio de resistência ao impacto	T / RE / E
9.3.18	Ensaio de tensão suportável à frequência industrial sob chuva	T / RE / E
9.3.19	Ensaio de tensão suportável de impulso atmosférico a seco	T / E
9.3.20	Ensaio de abertura e fechamento	RE / E
9.3.22	Ensaio de radiografia digitalizada ou computadorizada	RE / E

Legenda:

P - Ensaio de projeto;

T - Ensaio de tipo;

RE - Ensaio de recebimento;

E - Ensaio especial.

16 DESENHOS

DESENHO 1 - Característica técnica dos espaçadores monofásicos (MON)

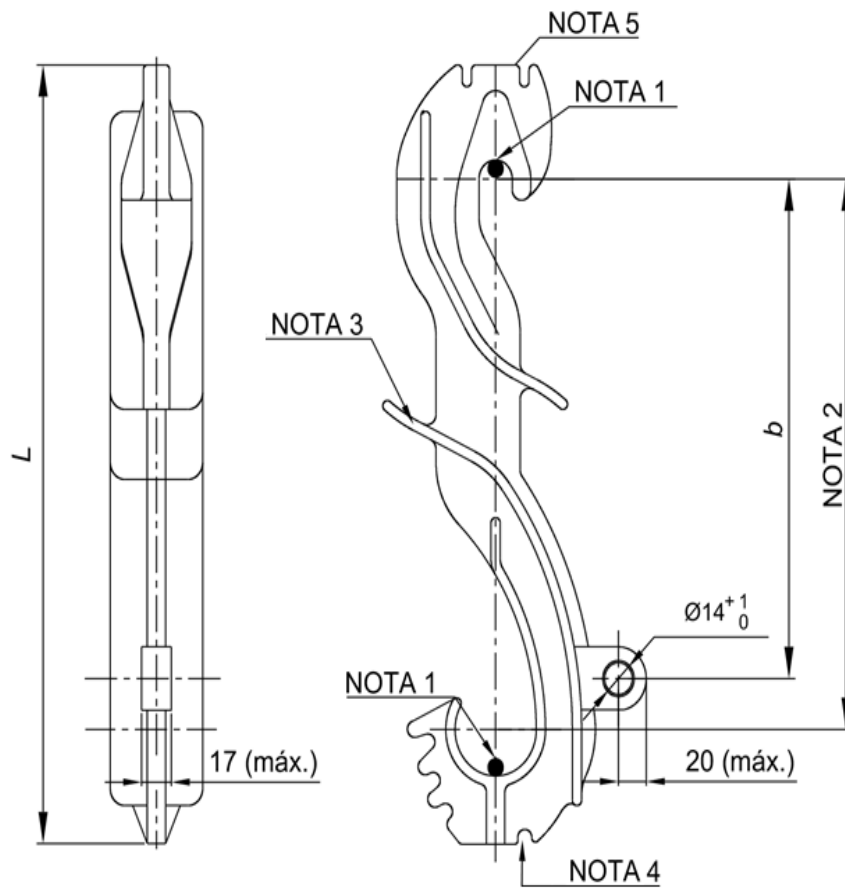

Tipos de Amarração

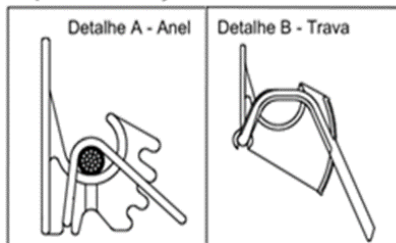

NOTAS:

1. Dimensões em milímetros (mm).

DESENHO 1 - Característica técnica dos espaçadores monofásicos (MON) - Continuação

Tensão nominal (kV)	Dimensões		
	Comprimento (L)		b (± 20)
	Mín.	Máx.	
15,0	350	400	220
24,2 / 36,2	450	500	320

NOTAS:

- I. Ponto de referência para medição da distância de escoamento;
- II. Recomenda-se que as distâncias entre os berços sejam definidas pelo próprio fabricante, em função das características elétricas indicadas nesta Especificação Técnica;
- III. Devem ser previstas aletas ao longo do espaçador para atender à distância de escoamento especificada;
- IV. Na parte inferior dos berços destinados aos cabos-fases, devem ser previstas ranhuras, para permitir a amarração dos cabos no espaçador, utilizando anel de amarração;
- V. Na parte superior do berço destinado ao mensageiro, devem ser previstas ranhuras, para permitir a amarração do mensageiro no espaçador, utilizando anel de amarração.

17 ANEXOS

ANEXO 1 - Quadro de dados técnicos e características garantidas

ESPAÇADORES POLIMÉRICOS PARA REDES PRIMÁRIA PROTEGIDA ATÉ 36,2 KV

Nome do fabricante:

Número da licitação:

Número da proposta:

Item	Descrição	Características / Unidades
1	Tipo Modelo:	
2	Código do material:	
2.1	a) Código fabricante:	
2.2	b) Código Energisa:	
3	Tensão máxima de operação:	kV
4	Material do composto:	
4.1	a) Espaçadores:	
4.2	b) Anel:	
5	Dimensões:	
5.1	a) Do espaçador:	mm
5.2	b) Da garra autotravante (quando aplicável)	mm
5.3	c) Do anel de amarração (quando aplicável)	mm
5.4	d) Seção do condutor fase (Mín./Máx.)	AWG/mm/mm ²
5.5	e) Massa total:	kg
6	Cor:	
6.1	a) Espaçador:	
6.2	b) Garra autotravante:	
6.3	c) Anel:	
7	Embalagem:	
7.1	a) Tipo de embalagem:	

ANEXO 1 - Quadro de dados técnicos e características garantidas - Continuação

Item	Descrição	Características / Unidades
7.2	b) Quantidade por embalagem:	
7.3	c) Massa total da embalagem:	kg

NOTAS:

- I. O fabricante deve fornecer em sua proposta todas as informações requeridas no Quadro de Dados Técnicos e Características Garantidas;
- II. Se forem submetidas propostas alternativas cada uma delas deve ser submetida com o Quadro de Dados Técnicos e Características Garantidas específico, claramente preenchido, sendo que cada quadro deve ser devidamente marcado para indicar a qual proposta pertence;
- III. Erro no preenchimento do quadro de características poderá ser motivo para desclassificação;
- IV. Todas as informações requeridas no Quadro de Dados Técnicos e Características Garantidas devem ser compatíveis com as informações descritas em outras partes da proposta de fornecimento. Em caso de dúvidas as informações prestadas no referido quadro prevalecerão sobre as descritas em outras partes da proposta;
- V. O fabricante deve garantir que a performance e as características dos equipamentos a serem fornecidos estarão em conformidade com as informações aqui apresentadas.



ANEXO 2 - Quadro de desvios técnicos e exceções

QUADRO DE DESVIOS TÉCNICOS E EXCEÇÕES

Nome do fabricante:

N.º da licitação:

N.º da proposta:

A documentação técnica de concorrência será integralmente aceita pelo proponente, à exceção dos desvios indicados neste item.

Referência	Descrição

